

invitrea



Monteringsanvisning **HAMBURGÖ**
GV211.XX

Monteringsanvisning

HAMBURGÖ

Tack för att ni har valt en produkt från Invitrea.

Vi hoppas att ni kommer att ha glädje av den under många år. Läs igenom hela monteringsanvisningen innan ni börjar montera produkten.

Vänligen observera följande:

Då glaset är tunga och otympliga rekommenderar vi att ni är två som monterar duschen.

- Säkerställ att glaset står på ett mjukt material under hela monteringen. Glaset kan spricka om det sätts ner ovarsamt mot ett hårt golv. Invitreas garantier omfattar inte denna typ av skador.
- Till duschen följer det med en dörrgolvlist. Dörrgolvlisten minskar risken för att vatten stänker ut under dörren. Om ni vill använda dörrgolvlisten så monteras den enklast innan dörren hängs på plats.
- Ej uthärdat silikon på händerna kan vid beröring av glaset ge upphov till svårlosta fläckar. Var därför noga med handhygien vid montering av duschväggen.
- Efter limning/tätning med silikon skall fogen ej utsättas för vatten före härdning, dvs inom 24 timmar.
- Duschen är att betrakta som duschtät, inte vattentät. Att utsätta kritiska punkter med vatten under högt tryck kan därför medföra ett visst läckage.
- Måttangivelserna är enligt följande. X anger duschväggens bredd (väggprofilernas ytersida) Y är duschväggens djup.

Skötselråd duschväggar

Efter varje användning skall glaset torkas av med gummiskrapa eller mjuk trasa. För att undvika att smuts "biter sig fast" på glasytor och beslag, rekommenderas att du varannan vecka gör rent duschen med diskborste och diskmedel. Rengöringsmedel, svampar eller liknande med slipande egenskaper skall aldrig användas. Basiska rengöringsmedel som ammoniak, klorin eller liknande skall också undvikas.

Garanti

På alla duschväggar i Västkostserien lämnar vi 20 års garanti mot eventuella fabrikationsfel. I förekommande fall där tätningslister ingår omfattas de ej av garantin utan ses som förbrukningsvaror. Vi rekommenderar att lister byts ut årligen för bibehållen fräschör vid normalt bruk.

Återvinning

1. Använd skyddsglasögon och handskar.
 2. Separera eventuella tätningslister från glaset.
 3. Lägg ut någon form av skydd under glaset och intilliggande yta.
 4. Knacka på hörnet med en hammare så att det går sönder.
- Glas lämnas till glasåtervinning.
 - Beslag och aluminiumprofiler lämnas till metallåtervinning.
 - Plastlister och andra plastdetaljer lämnas till plaståtervinning.

Prestandadeklaration

Produktens prestandadeklaration tillhandhålls på invitrea.se

Utöver glasdörrar och sidoglas ingår även dessa detaljer:

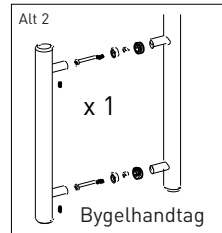
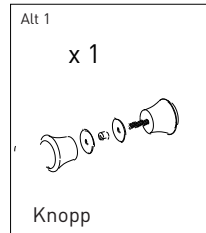
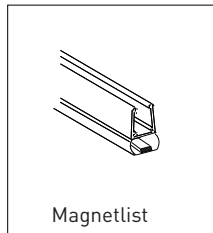
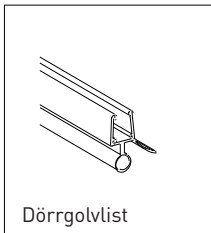
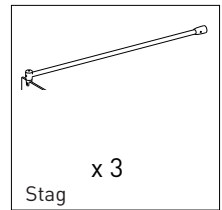
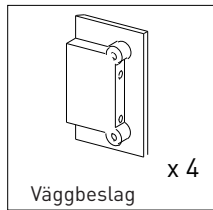
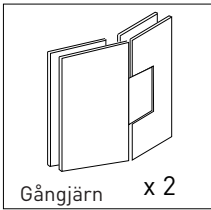

Verktyg som du behöver:

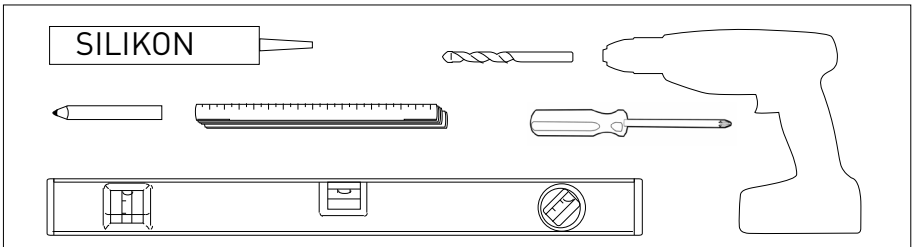

Planskiss

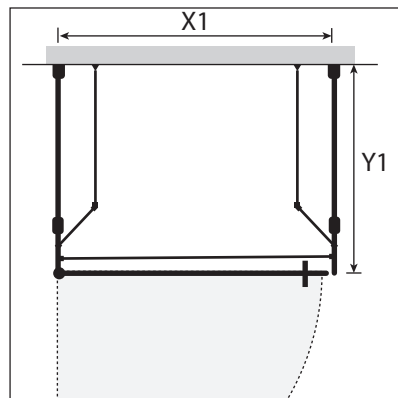
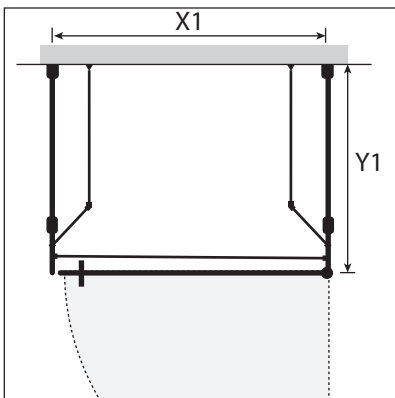

HAMBURGÖ

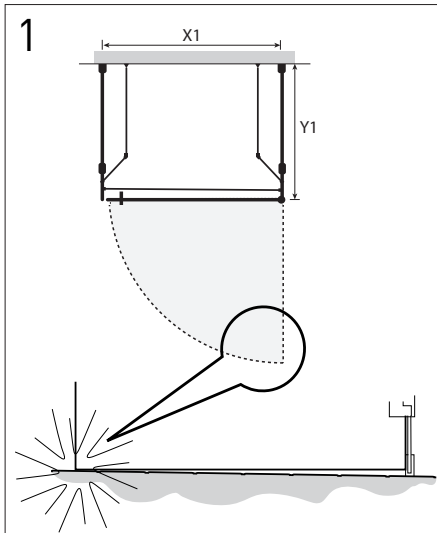

1
Kontrollera om golvet lutar mer än 5 mm inom dubbelbladets rörelseområde. Om nödvändigt kompensera golvlutningen genom att höja bormall i steg 2.

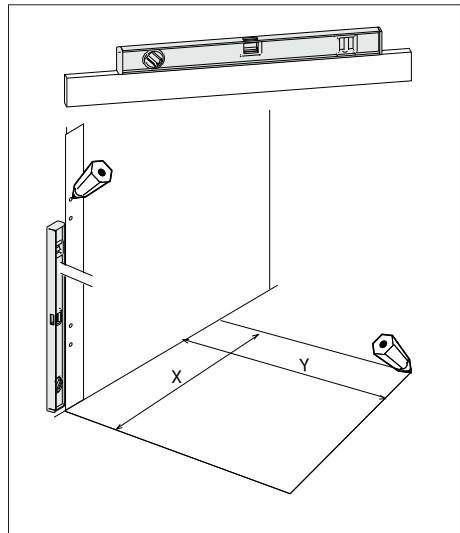

Markera ut x- och y-måtten på respektive sida. Loda in mallen på måtten och markera borrhålens placering på väggen. Mallen gäller endast vid standardhöjd.

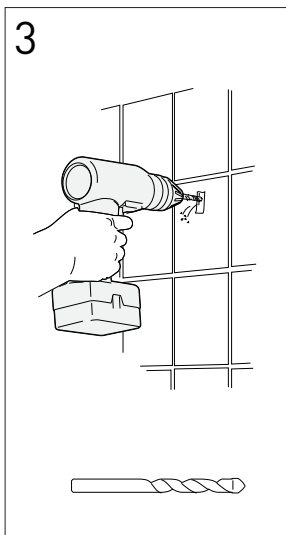

3
Säkerställ att inga dolda elkablar eller vattenrör är dragna i väggen innan hålen borrar. Använd en för väggmaterialet avsedd borrar.

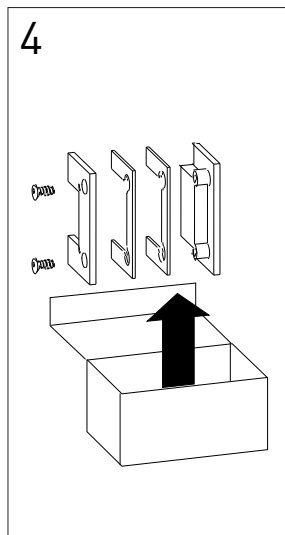

4
Packa upp väggbeslag ur förpackningen. Kontrollera att innehållet är komplett.

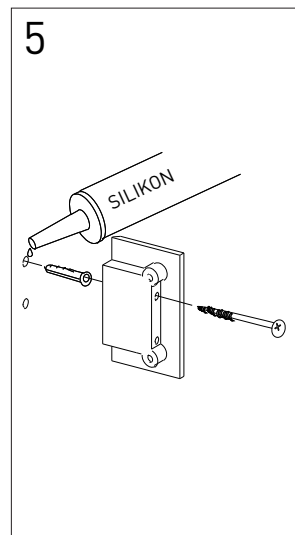

5
Om väggen ej är lodrätt använd distansklossarna mellan vägg och väggbeslag för att få dem i lod. Applicera silikon i borrhålen, använd plugg och skruv för att montera väggbeslaget.

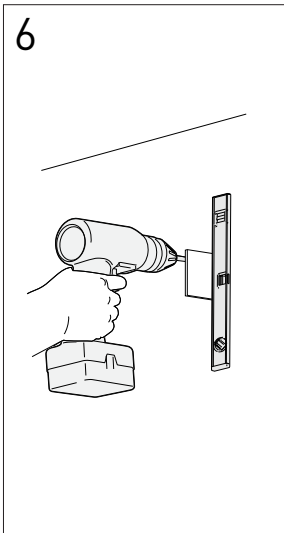

Vid montering av väggbeslag kontrollera att de sitter i våg.

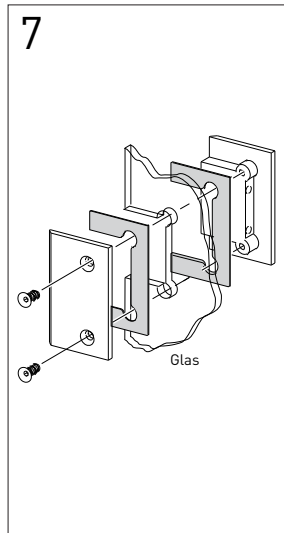

Till varje beslag finns ett par tjocka och ett par tunna gummi-packningar. Använd de tjockare på var sida om glaset. Om du önskar använda dörrgolvlisen så montera den före dörren.

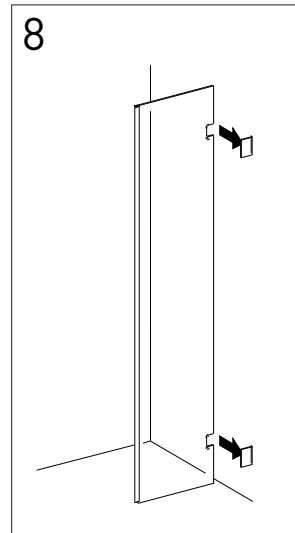

Montera de båda sidoglasen.

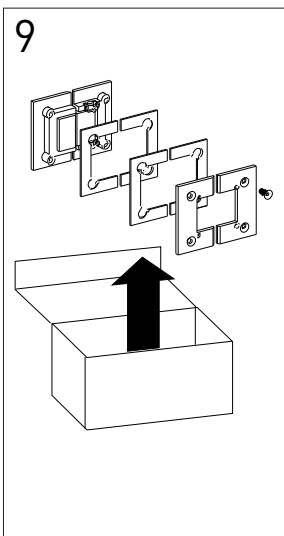

Packa upp gångjärnet ur förpackningen. Kontrollera att innehållet är komplett.

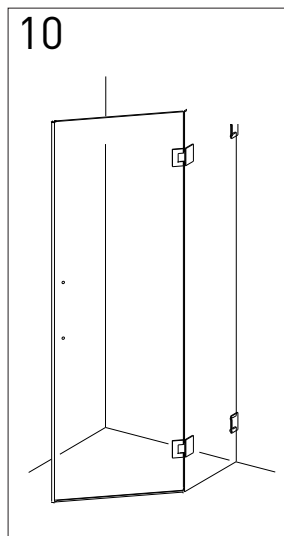

Montera först gångjärnen på sidoglasen, montera därefter dörrglaset.

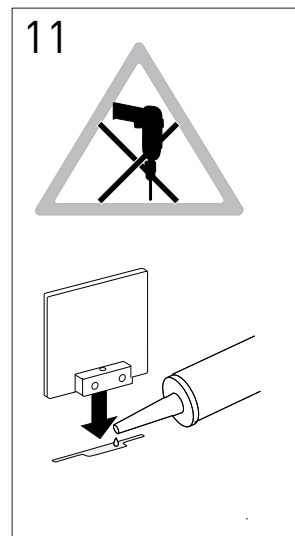

Limma golvbeslaget. Duschens får ej användas under härdningstiden (min 24h).

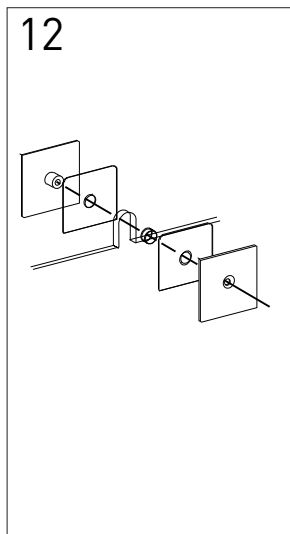

Placera detaljerna enligt skiss.

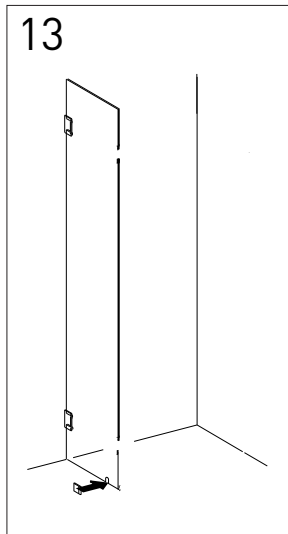

Montera golvbeslag.

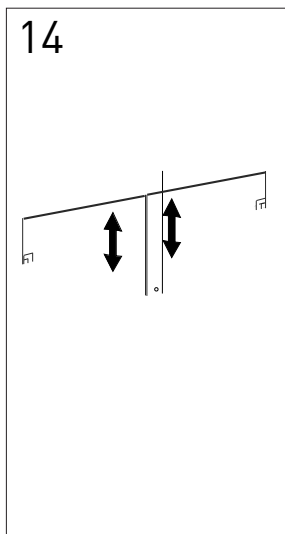

Justera vid behov glasen i höjddled.

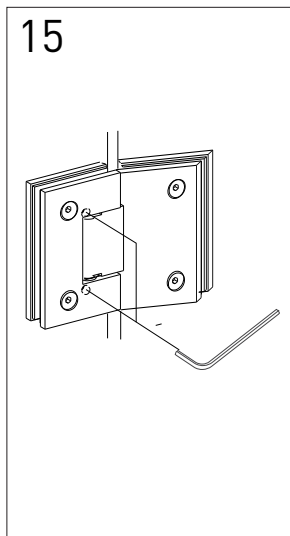

Dörrens stängningsläge justeras med skruvarna enligt ovan.

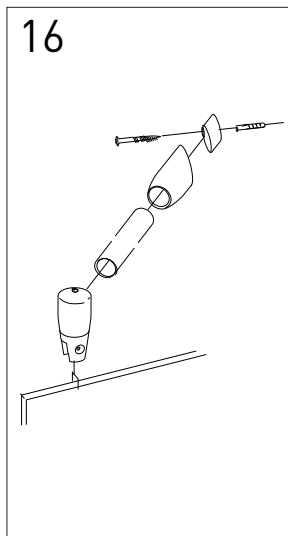

Montera sidoglasens stag. Se separat monteringsanvisning för stag.

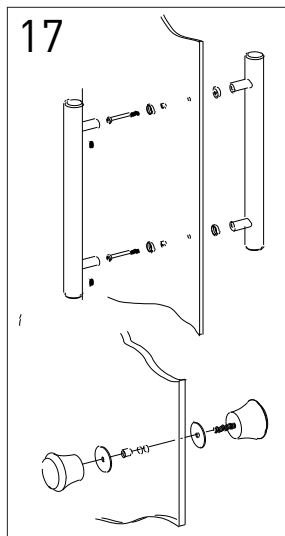

Montera bygelhandtag eller knapp beroende på modell.

Borranvisning

Mall **Höger Dörr** sett utifrån.
HålØ 8 mm.

Alla mått avser centrum borrhål.

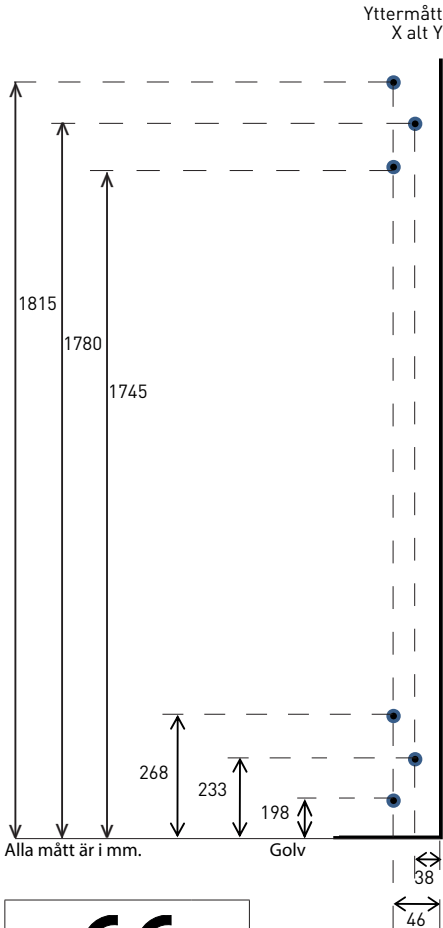

Mall **Höger Sidoglas** sett utifrån.
HålØ 8 mm.

Alla mått avser centrum borrhål.

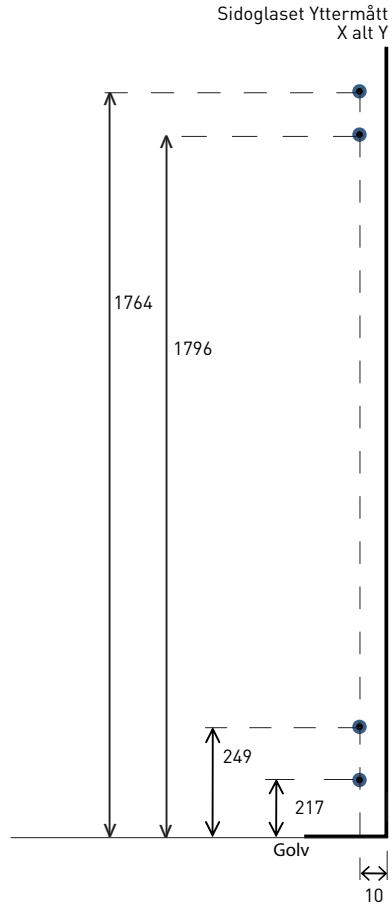

CE

GSAB, Dumpervägen 7, SE-142 50 Skogås

13

GV211.XX

PD-G-2013

SS-EN 14428:2005+A1:2008

Duschvägg för personlig hygien

Rengörbarhet

Uppnår

Stötmotstånd/splittringsegenskaper

Uppnår

Beständighet

Uppnår

